



Ville+

horizontal



Farbe: Gold olive

Der Sonderling.

■ Ville+ ist mit zwei hintereinander gelagerten, dicken Heizrohren ausgestattet. Mit einer maximalen Breite von 1800 mm ist er eine imposante Erscheinung.













Die besondere ovale und die horizontale Ausrichtung ermöglicht die Aufbewahrung von Handtüchern zwischen den Rohren. Damit haben Sie immer ein angenehm warmes Handtuch zur Verfügung. Der Heizkörper wird mithilfe von Standfüßen auf dem Boden montiert. Der Mittelanschluss ist seitlich versetzt!

Dieses Modell gibt es auch als vertikalen, aufrechten Heizkörper in einlagiger Ausführung.



Farbe: Black velet



 02 RAL 9016	 06 RAL 9005	 09 RAL 6010	 70 RAL 7016
 03 RAL 1004	 07 RAL 5002	 10 RAL 5021	 71 RAL 7001
 05 RAL 3003	 08 RAL 5022	 57 RAL 1015	 Wunschfarbe

Bitte verwenden Sie immer original RAL-Farbkarten. Aus drucktechnischen Gründen sind Farbabweichungen möglich. Hier sind nicht alle möglichen Farben abgebildet. Fragen Sie uns nach Ihrer Wunschfarbe.

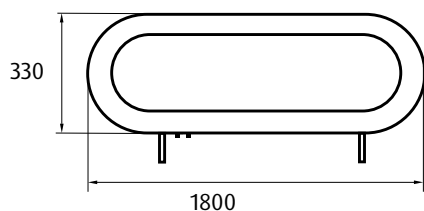
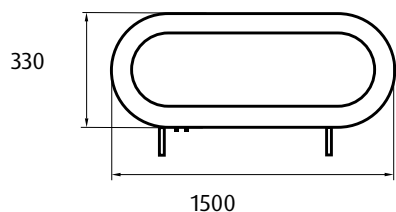
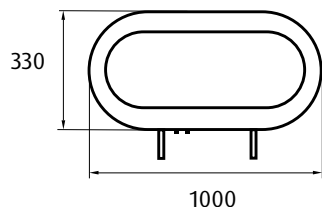
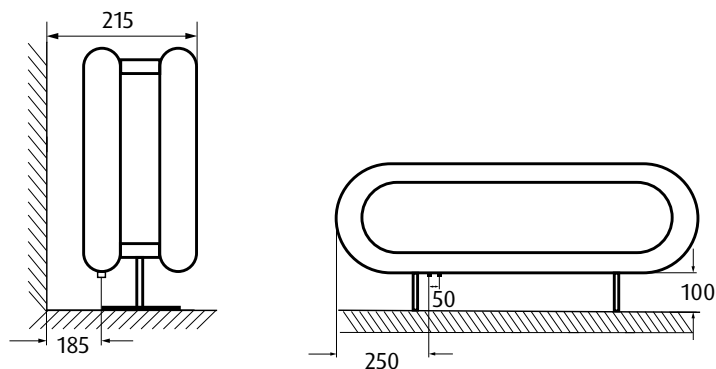

Ville+ horizontal

Badheizkörper für Zentralheizungsanschluss

Stahl

Rundrohre \varnothing 60/3 mm

2 Anschlüsse 1/2" gesamt, 1 Entlüftungsventil 1/4"

versetzter Mittelanschluss 50 mm 1/2"

unsichtbare Schweißnähte durch
Speziallötverfahren

pulverbeschichtet

max. Betriebsdruck: 10 bar

max. Betriebstemperatur: 120 °C

Befestigungssatz, Blind- und Entlüftungsstopfen



Passendes Zubehör finden
Sie auf unserer Homepage.

Badheizkörper

Höhe	Breite	Wärmeleistung in Watt bei 20 °C Raumtemperatur			Artikel-Nr.*
		90°/70°	75°/65°	55°/45°	
330	1000	567	447	230	VILLHZ-330-1000
330	1500	850	671	345	VILLHZ-330-1500
330	1800	1020	805	414	VILLHZ-330-1800

*Durch Farbcode ergänzen.

Technische Änderungen vorbehalten

SEBASTIAN e.K.
Industriepark 1
94474 Vilshofen/Albersdorf

Telefon 08541 9682-0
Fax 08541 9682-29

www.sebastianek.de
info@sebastianek.de